

PŮDORYS ZÁKLADU (1:50)

Osmiúhelník a čtverec

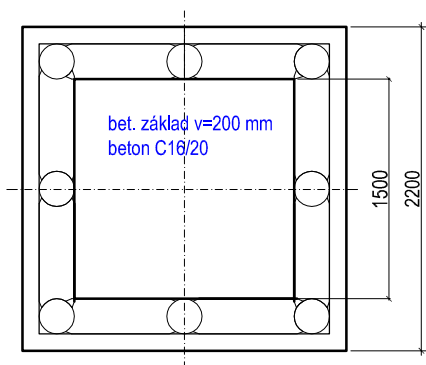
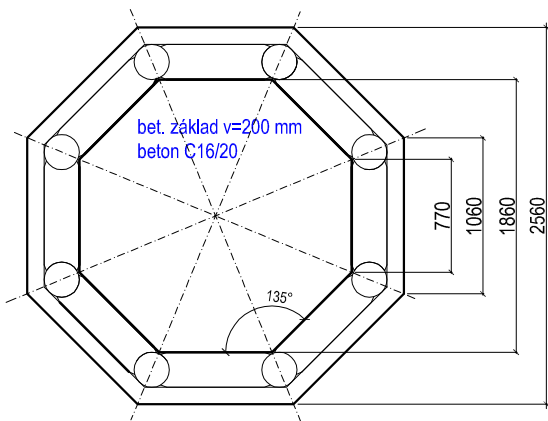

PŮDORYS SESTAVY (1:50)

Osmiúhelník a čtverec

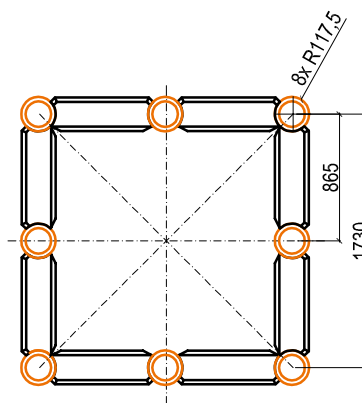
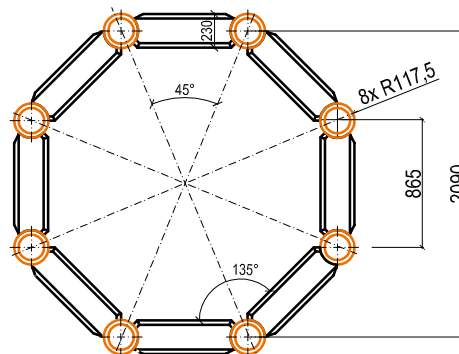

Podélník pískoviště (M 1:25)

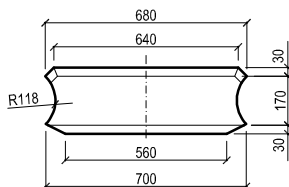
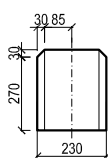
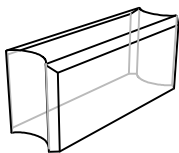

Základní modul (M 1:25)

(pryžový podélník + palisády výšky 300mm)

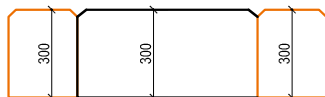
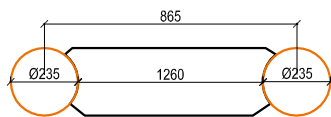

ŘEZ ZÁKLADEM (1:25)

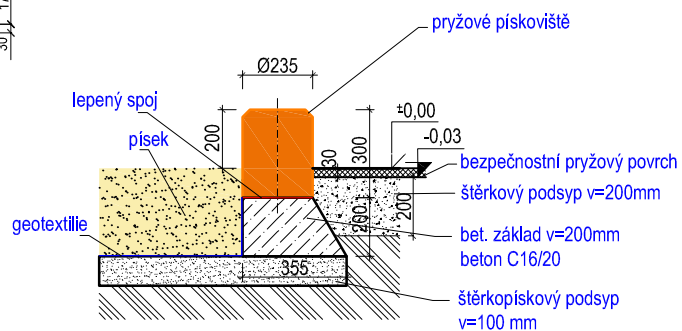

Z daného modulu je možné po dohodě s našimi obchodníky vytvořit pískoviště jakéhokoli tvaru a velikosti!

Vypracoval: MgA. Maxmilián Blíšák	Hřiště MATY, s.r.o. Lidická 26 602 00 Brno Tel.: +420 734 889 068 Email: info@hristematy.cz	
<h1>TECHNICKÝ VÝKRES</h1>	Certifikováno dle	EN71 , EN1176
	Datum vytvoření	20.5. 2017
B04 - PÍSKOVIŠTĚ	M 1:50, 1:25	formát 1xA4
Ukotvení prvku a tvar základu - půdorys a řez	B04_CZ.dwg	revize 0