



BU-8157

Robinia Play (akát) / Skluzavka 150 dřevo akát



SPECIFIKACE

Rozměry prvku (d x š x v) 319 x 96 x 225 cm

Dopadová plocha (d x š) 669 x 396 cm

Dopadová plocha (m²) 21,2 m²

Výška volného pádu 150 cm

Věková skupina 3-12 let

Počet uživatelů 2

V souladu s normou: EN 1176-1: 2017





BU-8157

Robinia Play (akát) / Skluzavka 150 dřevo

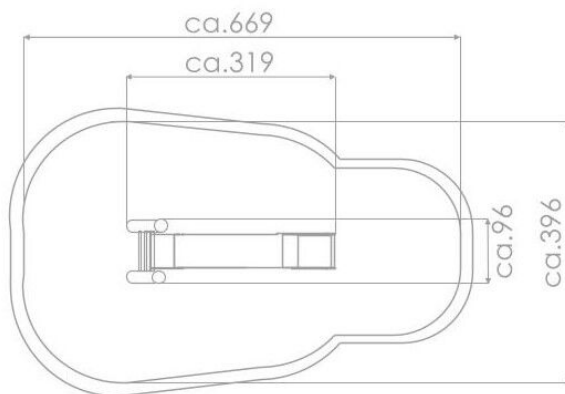

SCALE 1:100

Použité materiály

Ocel



Pevná konstrukce z nerezové oceli AISI 304 odolná vůči povětrnostním vlivům.

Přírodní akátové dřevo



Přírodní kulatina Robinia z evropských plantáží s certifikátem FSC, který zaručuje, že výrobky pocházejí z odpovědně obhospodařovaných lesů. Životnost až 15 let.

Konektory a spojky

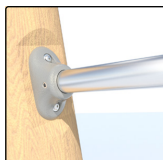

Systém konektorů a spojek vyrobených z pevné hliníkové slitiny.

Skluzavka z nerezové oceli



Skluzavka z nerezové oceli AISI 304. Plech je tloušťky 2 mm a koncová část okraje skluzavky o průměru 33,7 mm.